



- 新設の六角ナット、既設の六角ナットの盗難防止・いたずら防止に
- 六角ナットにシャーキャップを被せセッティングツールで叩くだけで完了



既存ナットは取り付けただけで



外せません

シャーキャップ (材質:亜鉛合金 表面処理:三価クロメート)

サイズ	h(mm)	φD(mm)	φD1(mm)
M 6 用	8.0	20	11.5
M 8 用	10.0	25	15.0
M10用	13.0	33	19.6
M12用	15.0	38	21.9
M16用	19.5	48	27.7

※ワッシャーの使用は出来ません。
ワッシャーをご使用の場合は特注品製作も可能です。
※ドーム型製造中
グレーチング蓋用(凹部へこみの狭い箇所用)

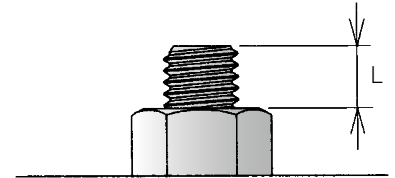
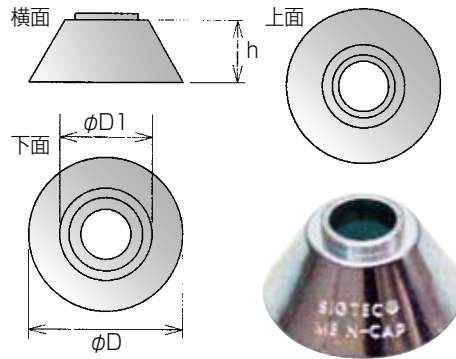

取り付け可能ボルト長さ(L)

M6	6.5mm以上
M8	8.5mm以上
M10	11.0mm以上
M12	11.5mm以上
M16	13.5mm以上

セッティングツール (材質:工具特殊鋼 表面処理:黒染め)

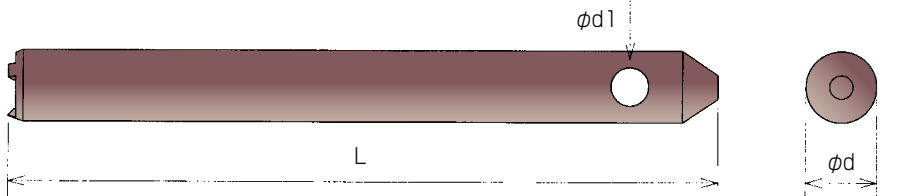

サイズ	L(mm)	φd(mm)	φd1(mm)
M 6 用	120	10	4.5
M 8 用	120	12	6.5
M10用	120	15	8.0

サイズ	L(mm)	φd(mm)	φd1(mm)
M12用	150	18	10.0
M16用	150	24	13.0



施工方法

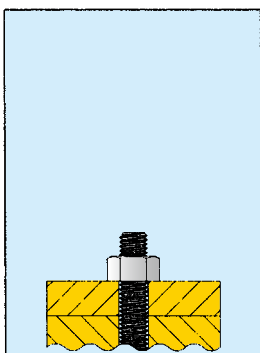

①市販ナットを取り付ける。
ワッシャーは使用できません。

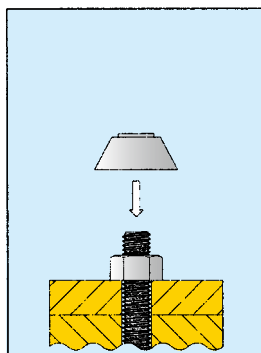

②シャーキャップをかぶせる。

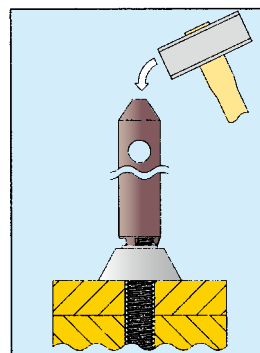

③セッティングツールを使用してハンマーで叩く。

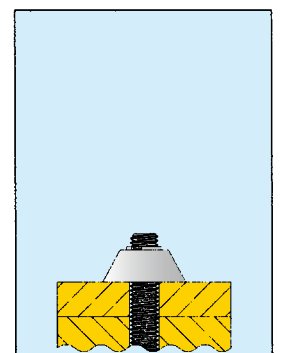

④取り付け完了。